



better together

50Hz

Série **blue**

Série **bluePRO**

DG blue

DR blue

DG bluePRO

DR bluePRO

GR bluePRO

AP bluePRO

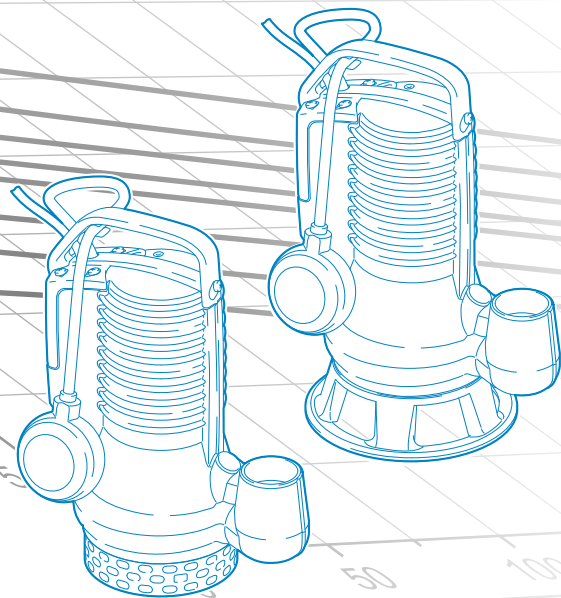

D A T A B O O K L E T

zenit.com

FR



better together

Série **blue**

Série **bluePRO**

DG blue

DR blue

DG bluePRO

DR bluePRO

GR bluePRO

AP bluePRO



D A T A B O O K L E T

Série bluePRO

Caractéristiques générales



- Poignée ergonomique de levage et de transport en alliage d'aluminium verni qui garantit une grande résistance aux sollicitations et à la corrosion. Un œillet permet de régler la course du flotteur.
- Extraordinaire système passe-câble à double joint torique pour une étanchéité maximale.
- Moteur à sec avec protections thermiques. Modèles monophasés avec condensateur interne. Modèles triphasés équipés de relais de protection moteur (sur demande).
- Deux garnitures mécaniques en carbure de silicium (2SiC), joint V-ring en contact direct avec le liquide.
- Chambre à huile qui assure une plus grande durabilité des garnitures mécaniques. Son système breveté simplifie l'accès et facilite les opérations de maintenance.
- Clapet de décharge pour évacuer l'air et pour amorcer en toute sécurité la pompe après une longue période d'immobilisation.

Modèles également disponibles en version certifiée **IECEx**



Ex nA IIC T3 Gc
Ex h IIC T3 Gc

Ex nA nC IIC T3 Gc
Ex h IIC T3 Gc

Familles hydrauliques



DG (Draga)

page 16

Électropompes avec roue vortex

Large passage libre qui permet l'expulsion de corps solides et empêche le blocage de la roue.

Pour des applications intenses en présence de liquides biologiques chargés, égouts, eaux de pluie et d'infiltration. Cette électropompe est réservée aussi bien à un usage domestique que professionnel.



DR (Dreno)

page 20

Électropompes avec roue multicanaux ouverte

Crépine d'aspiration et plateau de réglage en acier inoxydable (modèles 50, 75 et 100).

Crépine d'aspiration en polypropylène avec plateau de réglage et support en fonte (modèles 150 et 200).

Domaines d'application : traitement des eaux claires ou légèrement chargées contenant de petits corps solides, eaux filtrées, eaux de pluie, d'infiltration et d'évacuation souterraine où il faut atteindre des performances hydrauliques significatives. Cette électropompe est réservée aussi bien à un usage domestique que professionnel.



GR (Grinder)

page 24

électropompes dilacératrices

Système dilacérateur formé d'un couteau rotatif et d'un disque percé avec bords aiguisés pour découper finement les corps filamenteux et empêcher ainsi la roue de se bloquer.

Convient pour les applications avec corps filamenteux et, en général, pour les eaux usées d'origine domestique non filtrées. Cette électropompe est réservée aussi bien à un usage domestique que professionnel.



AP (Alta prevalenza)

page 27

électropompes avec roue à grande hauteur

Domaines d'application : traitement des eaux claires, des eaux de pluie et d'infiltration, des eaux légèrement sableuses. Sa grande hauteur manométrique rend cette série idéale pour les jeux d'eau et les fontaines ornementales. Cette électropompe est réservée aussi bien à un usage domestique que professionnel.

Champs de travail

DG bluePRO

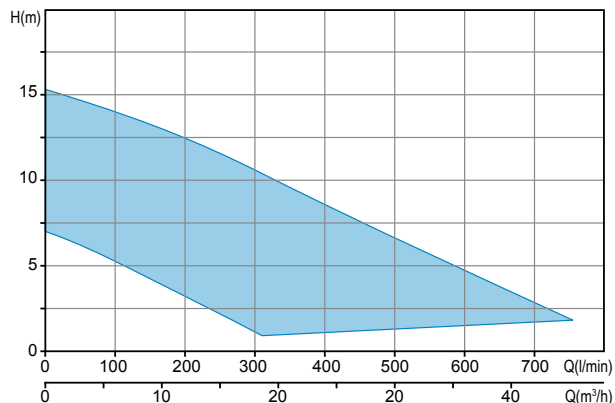

DR bluePRO

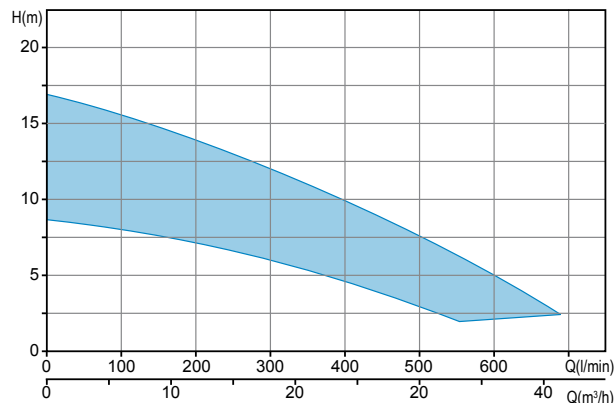

GR bluePRO

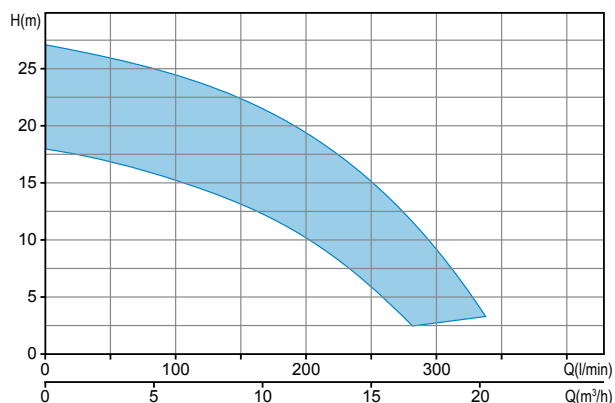

AP bluePRO

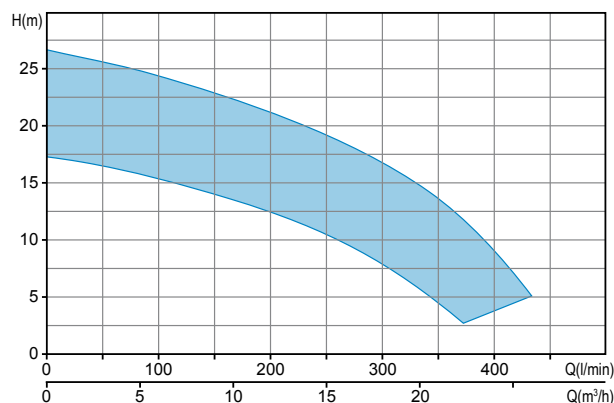

Déchiffrer le produit

DR bluePRO 50/2/G32V A0BM5

- | | | | | | | | | |
|-----------|---------|-----------------------------------|--|----------------------|---------------------|--------------------|--|---|
| ① | ② | ③ | ④ | ⑤ | ⑥ | ⑦ | ⑧ | ⑨ |
| ① Famille | ② Série | ③ Puissance (HPx100)/pôles moteur | ④ Refoulement (A) Type (Filet GAS/Bride) (B) Diamètre (mm) (C) Orientation V = vertical H = horizontale | ⑤ Modèle hydraulique | ⑥ Numéro de version | ⑦ Taille du moteur | ⑧ Phases moteur M = Monophasé T = Triphasé | ⑨ Fréquence de la tension 5 = 50Hz 6 = 60Hz |

Versions disponibles

• Variantes électriques

MODÈLES MONOPHASÉS

| | |
|--------------|--|
| TC | Protection thermique, condensateur |
| TCG | Protection thermique, condensateur, flotteur |
| TCDT | Protection thermique, condensateur, condensateur de démarrage, protection ampérométrique |
| TCDGT | Protection thermique, condensateur, condensateur de démarrage, protection ampérométrique, flotteur |

MODÈLES TRIPHASÉS

| | |
|------------|--|
| NAE | Aucun accessoire électrique installé |
| TR | Protection thermique, relais |
| TRG | Protection thermique, relais, flotteur |

• Système de refroidissement

| | |
|----------|--|
| N | Aucun système de refroidissement et/ou fluage des garnitures |
|----------|--|

• Garnitures mécaniques

| | |
|-------------|--|
| 2SIC | Deux garnitures mécaniques en carbure de silicium (2SiC), V-ring |
|-------------|--|

Installations

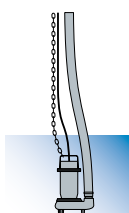

Installation libre

L'électropompe, reposant sur une embase, est raccordée au tuyau flexible par un élément de jonction fixé sur le refoulement. Cette installation simplifie la manutention de l'électropompe.

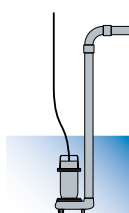

Installation fixe

L'électropompe, reposant sur une embase, est raccordée au tuyau de refoulement rigide, qui est soit vissé en cas de refoulement fileté soit fixé à une volute en cas de refoulement bridé. Le raccord entre la pompe et le tuyau peut être fileté ou à bride, selon la préparation de la pompe.

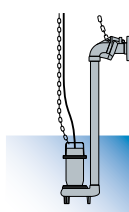

Installation avec DISPOSITIF D'ACCOUPLMENT EXTERNE

Disponible pour les électropompes à refoulement vertical fileté. L'électropompe repose sur ce dispositif spécial fixé sur le tuyau de refoulement. Ce dispositif peut être installé à tout moment sans nul besoin de vider la cuve. Il simplifie la maintenance de la pompe, qui peut être soulevée et immergée très facilement. Il convient tout spécialement aux installations dans les petites fosses

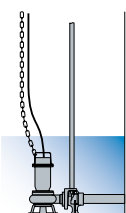
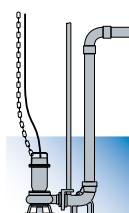

Installation avec DISPOSITIF D'ACCOUPLMENT SUR LE FOND

Installation immergée, disponible pour les électropompes à refoulement horizontal bridé ou fileté. Ce dispositif est parfait pour les installations fixes, car il simplifie les contrôles périodiques, les éventuelles opérations de maintenance, voire même, le remplacement de l'électropompe dans son intégralité sans nul besoin de vider la cuve. Un kit spécial permet aussi d'utiliser le pied d'accouplement au fond pour les modèles d'électropompe à refoulement vertical.

DG bluePRO

Électropompes avec roue vortex

Champ de travail

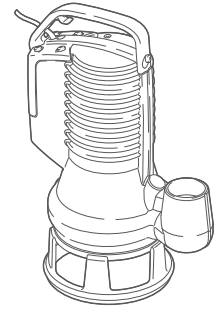
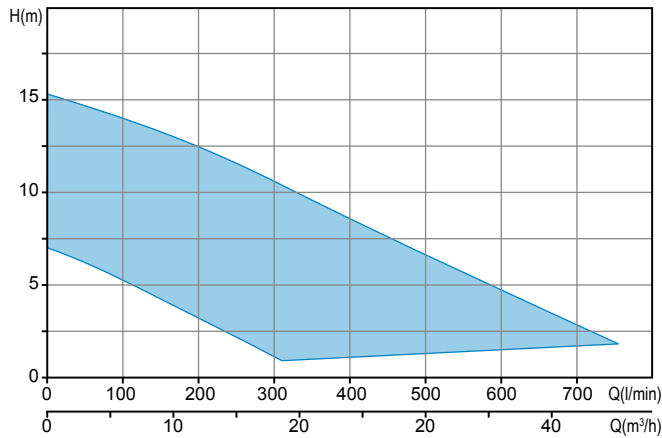

Caractéristiques générales

| | |
|----------------------|--------------------------|
| Puissance | 0.37 ÷ 1.5 kW |
| Pôles | 2 |
| Classe d'isolation | F |
| Indice de protection | IP68 |
| Refoulement | GAS 1 1/2" - 2" vertical |
| Passage libre | max 50 mm |
| Débit maxi | 12.6 l/s (756 l/min) |
| Hauteur maxi | 15.3 m |

Moteur

Moteur écologique à sec avec protections thermiques.

Câble

H07RN-F 5 mètres. Câble de 10 mètres sur demande

Garnitures mécaniques

Deux garnitures mécaniques en carbure de silicium (2SiC), V-ring

Domaines d'application

Pour des applications intenses en présence de liquides biologiques chargés, égouts, eaux de pluie et d'infiltration. Cette électropompe est réservée aussi bien à un usage domestique que professionnel.

Versions

| | |
|----------------------------|------------------------------|
| Variante électrique | TC, TCG (modèles monophasés) |
| Système de refroidissement | NAE, TRG (modèles triphasés) |
| Garnitures mécaniques | N 2SiC |

Limites d'utilisation

| | |
|-----------------------------|----------|
| Temp. util. maxi | 40 °C |
| PH liquide traité | 6 ÷ 14 |
| Viscosité du liquide traité | 1 mm²/s |
| Prof.d'immersion maxi | 20 m |
| Densité du liquide traité | 1 Kg/dm³ |
| Press. acoustique maxi | <70dB |
| Démarrages/heure maxi | 30 |

Matériaux de construction

| | |
|--------------------|---|
| Carcasse | Fonte EN-GJL 250 |
| Hydraulique | Fonte EN-GJL 250 |
| Roue | Fonte EN-GJL 250 |
| Visserie | Acier inoxydable - Classe A2-70 |
| Garniture standard | Caoutchouc - NBR |
| Arbre | Acier inoxydable - AISI 420 |
| Peinture | Époxy bi-composant à base d'eau (épaisseur moyenne 80 µm) |

Installations

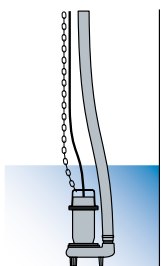

Libre

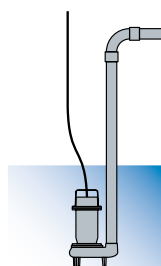

Fixe

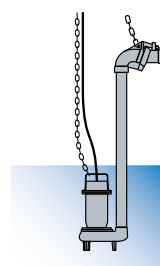

Avec DISPOSITIF D'ACCOUPLLEMENT EXTERNE

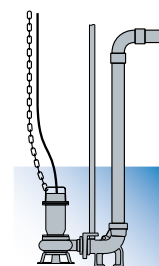

Avec DISPOSITIF D'ACCOUPLLEMENT SUR LE FOND

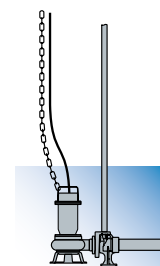

DG bluePRO 2/G40V

Performances

| | l/s | 0 | 1 | 2 | 3 | 4 | 5 | 6 | 7 |
|----------------------------------|-------------------|------|------|-----|------|------|------|------|------|
| | l/min | 0 | 60 | 120 | 180 | 240 | 300 | 360 | 420 |
| | m ³ /h | 0 | 3.6 | 7.2 | 10.8 | 14.4 | 18.0 | 21.6 | 25.2 |
| ① DG bluePRO 50/2/G40V A1BM(T)5 | | 7.0 | 6.0 | 4.9 | 3.6 | 2.4 | 1.1 | | |
| ② DG bluePRO 75/2/G40V A1BM(T)5 | | 10.2 | 9.1 | 8.0 | 6.8 | 5.5 | 4.1 | 2.6 | |
| ③ DG bluePRO 100/2/G40V A1BM(T)5 | | 11.4 | 10.7 | 9.8 | 8.7 | 7.4 | 5.9 | 4.4 | 2.7 |

Courbes caractéristiques en accord avec UNI EN ISO 9906

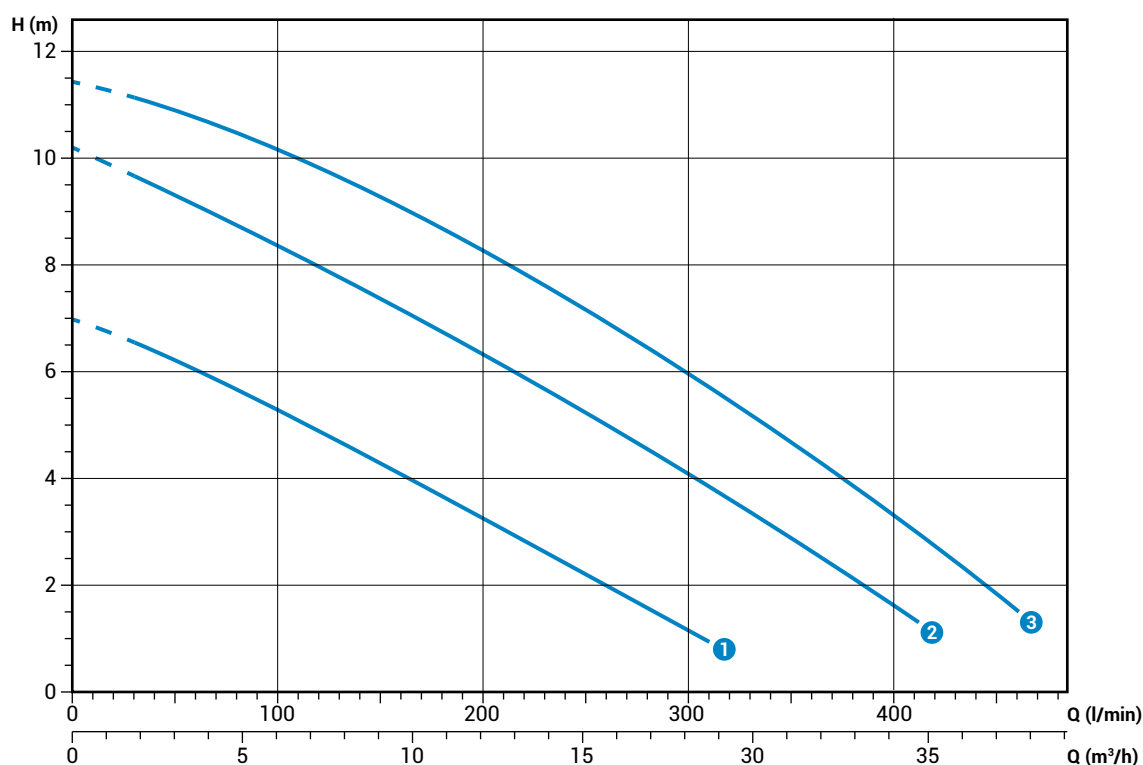

Données techniques

| | V | Phases | P1 (kW) | P2 (kW) | A | Rpm | Start | Câble | Ø | Passage libre |
|-------------------------------|-----|--------|---------|---------|-----|------|-------|-------|-------|---------------|
| ① DG bluePRO 50/2/G40V A1BM5 | 230 | 1 | - | 0.37 | 2.8 | 2900 | Dir | 3G1 | G 1½" | 40 mm |
| ② DG bluePRO 75/2/G40V A1BM5 | 230 | 1 | - | 0.55 | 4.1 | 2900 | Dir | 3G1 | G 1½" | 40 mm |
| ③ DG bluePRO 100/2/G40V A1BM5 | 230 | 1 | - | 0.74 | 5.6 | 2900 | Dir | 3G1 | G 1½" | 40 mm |

| | V | Phases | P1 (kW) | P2 (kW) | A | Rpm | Start | Câble | Ø | Passage libre |
|-------------------------------|-----|--------|---------|---------|------|------|-------|-------|-------|---------------|
| ① DG bluePRO 50/2/G40V A1BT5 | 400 | 3 | - | 0.37 | 1.15 | 2900 | Dir | 4G1 | G 1½" | 40 mm |
| ② DG bluePRO 75/2/G40V A1BT5 | 400 | 3 | - | 0.55 | 1.6 | 2900 | Dir | 4G1 | G 1½" | 40 mm |
| ③ DG bluePRO 100/2/G40V A1BT5 | 400 | 3 | - | 0.74 | 2.15 | 2900 | Dir | 4G1 | G 1½" | 40 mm |